

ES

Enganches Aragón ofrece una garantía de sus productos por un período de dos años a partir de la fecha de entrega conforme a lo dispuesto en la Directiva 1999/44/CE y la ley 23/2003 quedando limitada al reemplazo de la mercancía defectuosa y en ningún caso se extenderá a daños o perjuicios consecuenciales.

Producto fabricado por ENGANCHES ARAGÓN adaptable a la marca del vehículo.

Queda formalmente prohibido cualquier tipo de modificación, transformación o alteración sobre cualquiera de nuestros productos. El incumplimiento de esto daría lugar inmediatamente a la anulación de la homologación y de la garantía del producto.

Dependiendo de la versión y el año, una parte del paragolpes puede ser necesariamente recortada.

La información proporcionada por nosotros para el recorte del paragolpes es sólo una ayuda no vinculante.

El recorte se sabrá correctamente durante el montaje, con el tamaño requerido.

Es necesario sellar todos los puntos de anclaje del vehículo donde va sujeto el producto para evitar la entrada de agua.

Enganches y Remolques Aragón SL no se hace responsable por daños causados por un mal montaje, por un uso imprudente, exceso de carga, por falta de mantenimiento o por averías producidas por agentes externos (golpes, accidentes, etc.). Recomendamos encarecidamente la lectura y aplicación de las instrucciones de montaje. Enganches y Remolques Aragón SL no es responsable de las roturas de chasis ni de la carrocería del vehículo.

GB

Enganches Aragon offers a two years guarantee of their products from the delivery date according to arranged in the european directive 1999/44/CE and law 23/2003 being limited to the replacement of faulty products and in no case will be extended to damages or consequent harms. Product made by ENGANCHES ARAGON adaptable to the brand of the vehicle.

It is forbidden to make any modification to our towbars. The breach of this condition will cancel the approval and the guarantee product.

Depending on car's version and year, part of the bumper need to be cut.

Information provided by us for the cutting of bumper is only a non binding help.

The cut will know properly during assembly with the required size.

It is necessary to seal all the anchor points of the vehicle where the product is fixed to prevent entry of water.

Enganches y Remolques Aragón SL shall not be liable for any damage cause due to poor assembly, negligent use, excess load, lack of maintenance or failures produced by external agents (bangs, accidents, etc.). We recommend reading and applying the assembly instructions. Enganches y Remolques Aragón SL will not be responsible in case the chassis or the bodywork of the vehicle would be damaged.

FR

Enganches Aragón offre une garantie de ses produits pour une période de deux années à partir de la date de livraison conformément à ce qu'est disposé dans la directive 1999/44/CE ainsi que la loi 23/2003 en étant limitée au remplacement de la marchandise défectueuse et dans aucun cas il sera étendu des dommages et intérêts.

Produit fabriqué par ENGANCHES ARAGON adaptable à la marque de ce véhicule.

Il est interdit de faire des modifications ou transformations sur les attelages. Le Non-respect de cela donnera lieu à l'immédiate annulation de l'homologation et de la garantie du produit.

Selon la version et l'année du véhicule, une partie du parechoc peut être découpée.

L'information transmise pour la découpe est seulement une aide, à chacun de vérifier la découpe nécessaire.

La découpe se verra correctement durant le montage, aux dimensions requises.

Il est nécessaire de joindre tous les points d'ancrage de produit au véhicule afin d'empêcher toute entrée d'eau.

Enganches y Remolques Aragón SL décline toute responsabilité des dommages causés par un mauvais montage, une utilisation imprudente ou non approprié de l'attelage, un excès de charge ou des pannes produites par des agents externes (coups, accidents, etc.) ou un manque d'entretien. Nous recommandons vivement de lire et de suivre les instructions de montage. Enganches y Remolques Aragón SL n'est pas responsable des déchirements du châssis ou de la carrosserie du véhicule.

IT

Enganches y remolques Enganches Aragon offre una garanzia dei suoi prodotti entro un periodo di due anni dalla data della consegna conforme alla direttiva 1999/44/CE e la legge 23/2003 che è limitata alla sostituzione della merce difettosa ed in nessun caso si estenderà ai danni o ai pregiudizi conseguenti.

Prodotto ENGANCHES ARAGON adeguato alla marca di questo veicolo.

È totalmente proibito effettuare qualsiasi tipo di modifica (fori addizionali, saldare pezzi, togliere pezzi, ecc.) sui ganci. L'inadempienza di questa condizione provoca l'annullamento della garanzia e dell'omologazione del gancio.

Dipendendo dalla versione e dell'anno, un pezzo del paraurti può essere tagliato.

L'informazione proporzionata da noi per il paraurti è solo un aiuto non vincolante.

Il taglio si saprà esattamente durante il montaggio col formato necessario.

È necessario sigillare tutti i punti di fissaggio dove viene ancorato prodotto sul veicolo, onde evitare infiltrazioni

Enganches y Remolques Aragón SL non si assume nessun tipo di responsabilità per i danni derivati da un montaggio inadeguato, un utilizzo imprudente, dall'eccesso di carico, dalla mancanza di manutenzione, per i danni e gli incidenti causti dall'inosservanza delle norme di sicurezza stradale o delle norme prescritte dal codice della strada. Raccomandiamo di leggere e applicare con attenzione le istruzioni di montaggio. Enganches y Remolques Aragón non si assume nessun tipo di responsabilità per guasti dei chassis o danneggiamenti della carrozzeria del veicolo.

DE

Enganches Aragon bietet eine garantie seiner Produkte gültig für 2 Jahre ab dem Abgabedatum nach der europäischen Richtlinie 1999/44/CE und dem Gesetz 23/2003 an. Die Garantie ist gültig für die Ersetzung der defekten Waren und auf keinen fall für die Schäden oder nachfolgenden Beschädigungen.

Für dieses Fahrzeug angepasst und hergestellt durch ENGANCHES ARAGON

Es ist strikt verboten, an den Kupplungen jegliche Veränderung (zusätzliche Löcher, Anschweißen von Teilen, Entfernung von Teilen) vorzunehmen. Die Nichteinhaltung dieser Bedingung hat die Ungültigkeit der Garantie und der Genehmigung der Kupplung zur Folge.

Je nach Ausstattungsvariante und Baujahr kann ein Ausschnitt des Stoßfängers zur Nachrüstung erforderlich sein.

Von uns gemachte Angaben zum Ausschnitt des Stoßfängers sind nur eine unverbindliche Hilfestellung.

Der Ausschnitt ist fachgerecht im Zuge der Montage auf die erforderliche Größe vorzunehmen.

Bitte versiegeln Sie alle Befestigungspunkte fachgerecht- um ein Eindringen von Wasser zu verhindern.

Enganches y Remolques Aragón SL haftet nicht für Schäden, die durch unsachgemäße Installation, durch unsachgemäßen Gebrauch, Überlastung oder Beschädigung durch äußere Einwirkungen (z. B. Schläge, Unfälle, fehlende Wartung, usw.) entstehen. Lesen Sie die beigefügte Montage- und Betriebsanleitung vorab sorgfältig. Enganches y Remolques Aragón SL ist nicht verantwortlich für eventuelle Beschädigungen der Karosserie und des Fahrzeugs.

NL

Enganches Aragon biedt een termijn van twee jaar garantie aan op haar producten vanaf de leveringsdatum overeenkomstig de afspraken in het Europese directief 1999/44/CE en wet 23/2003. De garantie beperkt zich specifiek tot het vervangen van foutief geleverde producten en zal in geen enkel geval uitgebreid worden bij schade of blijvend letsel.

Product welke geproduceerd zijn door ENGANCHES ARAGON zijn alleen te gebruiken voor het merk en type van het opgegeven voertuig.

Het is absoluut verboden om onze product, op welke manier dan ook, te modificeren. Indien aan deze conditie geen gevolg gegeven wordt vervalt de wettelijke type goedkeuring en daarmee de garantie op het product

Enganches y Remolques Aragón SL zal op geen enkele wijze aansprakelijk gehouden worden voor welke schade dan ook, voortvloeiend uit incorrecte montage, gebrekkig onderhoud, misbruik, nalatigheid, overmatige belading of enige andere fouten veroorzaakt door externe factoren (botsingen, aanrijdingen, etc.), gebrekkig onderhoud. We adviseren nadrukkelijk de montage-instructies in het geheel door te lezen en naar deze instructies te handelen. Enganches y Remolques Aragon SL kan niet verantwoordelijk worden gehouden voor schade aan het chassis of de carrosserie van de wagen.

94/20/EC

Fiat Stilo Wagon (2002-2008)

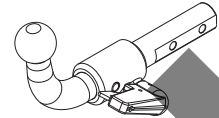
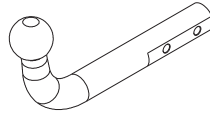

TowCar enganches **aragon**

APPROVALNUMBER: e13 00-1518 D-VALUE: D 7,46 kN

TYPE: FIT008-F CLASS: A50-X MAX.VERT.LOAD: S 60 kg

TowCar enganches **aragon**

APPROVALNUMBER: e13 00-1519 D-VALUE: D 7,46 kN

TYPE: FIT009 CLASS: A50-X MAX.VERT.LOAD: S 60 kg

D= 7,46 kN

S= 60 kg

*T 1300 Kg



Nm

N/m	8,8	10,9	12,9
M6	10	15	18
M8	24	36	42
M10	51	75	87
M12	87	130	147
M14	138	198	231
M16	200	289	341

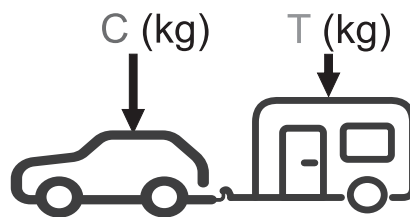

$g = 9,81 \text{ m/s}^2$







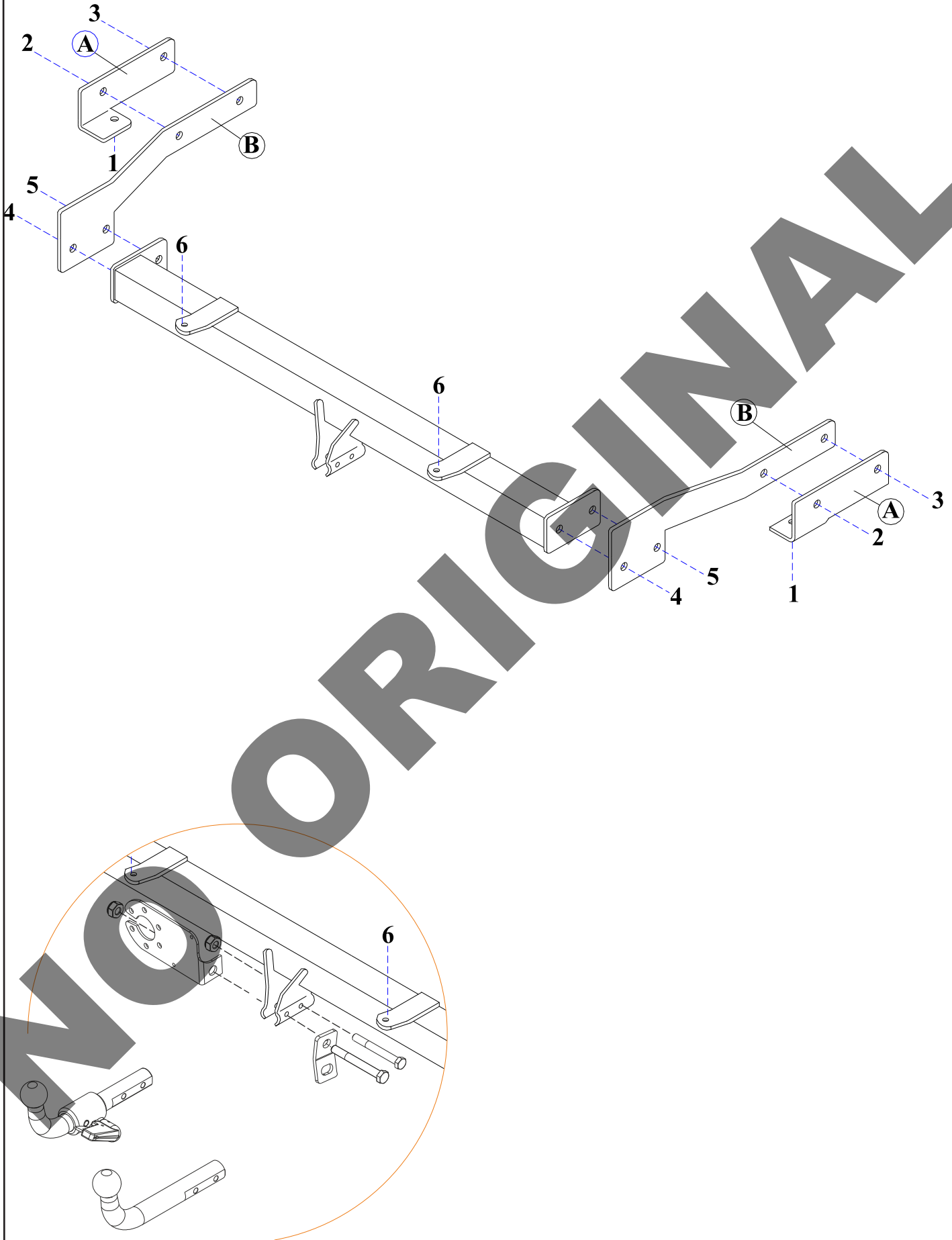

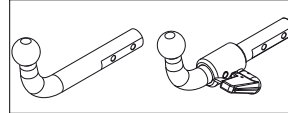

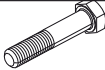
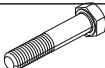

$$D \geq \frac{T \cdot C}{T+C} \cdot \frac{g}{1000} \text{ (kN)}$$

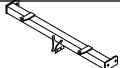
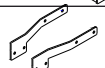
$$T \leq \frac{C \cdot D \cdot 1000}{(C \cdot g) - (1000 \cdot D)} \text{ (kg)}$$

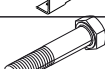
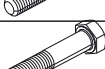
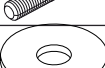
*El MMR (T) puede variar dependiendo del vehículo.





1			1	
2		M10x65 DIN 931	1	
3		M10x70 DIN 931	1	
4		M10 DIN 980	2	
5			1	
6			1	
7		C1915A	1	
8		C1915AA20	1+1	
9		C1915AA21	1+1	
10		M10x35 DIN 933	4	
11		M12x40 DIN 933	6	
12		Ø10 DIN 9021	2	
13		Ø10 DIN 128A	4	
14		Ø12 DIN 128A	4	
15		M10 DIN 6923	4	
16		M12 DIN 6923	4	
17		50x30	2	
18			6	

E

INSTRUCCIONES DE MONTAJE

1. Desmontar el paragolpes y la protección metálica (ya no se utiliza) para que quede libre el acceso al interior del chasis.
2. Colocar las piezas A a ambos lados y sujetarlas sobre los puntos 1 mediante contrachapas 50x30 con tuerca M10 y tornillo M10x35.
3. Comprobar que el punto 2 coincide con el orificio del vehículo y marcar con un punzón el punto 3.
4. Quitar de nuevo la pieza A y taladrar el punto 3 con una broca de 13 mm.
5. Volver a colocar las piezas A y sujetarlas sobre los puntos 1 mediante contrachapas 50x30 con tuerca M10, aros elásticos de 10 mm. y tornillos M10x35.
6. Introducir por ambos orificios del chasis las piezas B y sujetar sobre los puntos 2 mediante tornillos M12 x 40 y aros elásticos de 12mm. Sobre los puntos 3 mediante tornillos 10 x 35, arandelas planas y aros elásticos de 10mm.
7. Colocar el cuerpo central del enganche entre las piezas B y sujetar sobre los puntos 4 mediante tornillos M12x40 y aros elásticos de 12mm. Sobre los puntos 5 sujetar mediante tornillos M12x40 y tuercas M12.
8. Apretar todo según el par de apriete correspondiente. (Es necesario comprobar el par de apriete después de los primeros 1.000 km de uso).
9. Hacer un recorte en la parte inferior del paragolpes tal y como se muestra en el dibujo.
10. Colocar de nuevo el paragolpes. (Para ello desmontar primero la bola y volverla a montar una vez colocado).
11. Los puntos 6 no son puntos de anclaje. Sobre estas pletinas se apoyará el paragolpes.

GB

FITTING INSTRUCTIONS

1. Dismantle the bumper and the metallic protection to leave free access to the inside chassis.
2. Place pieces A to both sides and fix them at points 1 using 50x30 plates with nuts M10 and M10x35 bolts.
3. Check that point 2 coincide with vehicle hold and make point 3 with a punch.
4. Remove again A piece and drill on 13 mm point 3.
5. Remount A pieces and fix them at points 1 using 50x30 plates with M10 nuts, 10 mm spring washers and M10x35 bolts.
6. Introduce to both holds chassis B pieces and fix at points 2 using M12x41 bolts and 12 mm spring washers. At points 3 using 10x35 bolts, flat washers and 10 mm spring washers.
7. Place towbar between B pieces and fix at points 4 using M12x40 bolts and 12 mm spring washers. At points 5 fix using M12x40 bolts and 12 mm nuts.
8. Tighten all bolts according to the recommended tightening moments (Retighten all bolts after the first 1000 km. of towing).
9. Make a recess in the down bumper side. Look at the drawing.
10. Replace the bumper. First dismantle the ball and remount it after replacing the bumper.
11. Points 6 are not fixing points. These plates will support the bumper.

F

NOTICES DE MONTAGE

1. Démontez les parechocs et la protection métallique (Elle ne serviront plus) pour laisser libre l'accès à l'intérieur du châssis.
2. Placer les pièces A aux deux côtés et les fixer sur les points 1 à l'aide des contre plates 50x30 avec des écrous M10 et des vis M10x35.
3. Vérifier que le point 3 correspond avec l'orifice du véhicule et marquer avec un point 3.
4. Enlever encore la pièce A et fûter le point 3 avec une foret de 13 mm.
5. Remonter les pièces A et les fixer sur le point 1 à l'aide de contreplates 50x30 avec M10 rondelles freins de 10 mm. Et des vis M10x35.
6. Introduire par les deux orifices du châssis les pièces B et fixer sur les points 2 à l'aide des vis M12x40 et des rondelles freins de 12 mm. Sur les points 3 à l'aide des vis 10x35, des rondelles plates et des rondelles freins de 10 mm.
7. Placer les corps central de l'attelage entre les pièces B et fixer sur les points 4 à l'aide des vis M12x40 et des rondelles freins de 12 mm. Sur les points 5 fixer à l'aide des vis M12x40 et des écrous M12.
8. Serrer selon le couple de serrage correspondant. Il est conseillé de contrôler le couple de serrage après les 1000 premiers kilomètres d'utilisation.
9. Faire une coupe dans la partie inférieure du parechocs. Regarder le dessin.
10. Pour placer le parechoc démontez d'abord la boule et la remonte après le montage du parechoc.
11. Les points 6 ne sont pas des points de fixation. Sur ces pièces le parechoc s'appuie.

I

ISTRUZIONI DI MONTAGGIO

1. Smontare il paraurti e la protezione metallica (non si utilizza più) affinché rimanga libero l'accesso all'interno del chassis.
2. Collocare i pezzi A su entrambi i lati e fissarli sui punti 1 per mezzo di distanziali 50x30 con dado M10 e vite M10x35.
3. Controllare che il punto 2 coincida con il foro del veicolo e marcare con un punzone il punto 3.
4. Togliere nuovamente il pezzo A e trapanare il punto 3 con una punta di 13 mm.
5. Ricollocare i pezzi A e fissarli sui punti 1 per mezzo di distanziali 50x30 con dado M10, rondelle elastiche di 10 mm. e vite M10x35.
6. Introdurre su entrambi i fori del chassis i pezzi B e fissare sui punti 2 per mezzo di viti M12 x 40 e rondelle elastiche di 12mm. Sui punti 3 fissarli per mezzo di viti 10 x 35, rondelle piane e rondelle elastiche di 10mm.
7. Collocare il perno centrale del gancio tra i pezzi B e fissare sui punti 4 per mezzo di viti M12x40 e rondelle elastiche di 12mm. Sui punti 5 fissarli per mezzo di viti M12x40 e dadi M12.
8. Serrare la bulloneria applicando la forza di bloccaggio corrispondente. (È consigliabile controllare il perfetto serraggio dopo circa 1000 km di traino).
9. Ritagliare la parte inferiore del paraurti come è indicato nel disegno.
10. Ricollocare il paraurti. (Per far ciò smontare prima la sfera e rimontarla una volta collocato). I punti 6 non sono punti di ancoraggio. Su queste platine si appoggerà il paraurti.

D

ANLEITUNGEN FÜR DIE MONTAGE

1. Den Stobfänger und den metallischen Schutz demontieren (wird nicht mehr verwendet), um den Zugang zum Inneren des Fahrgestells frei zu legen.
2. Die Teile A an beiden Seiten anbringen und auf den Punkten 1 durch Gegenbleche 50x30 mit Mutter M10 und Schraube M10x35 befestigen.
3. Überprüfen, dass Punkt 2 mit dem Loch des Fahrzeugs zusammentrifft, und Punkt 3 mit einem Dorn markieren.
4. Teil A wieder entfernen und Punkt 3 mit einem Bohrer von 13 mm durchbohren.
5. Teile A wieder aufsetzen und auf den Punkten 1 mittels Gegenblechen von 50x30 mit Mutter M10, elastischen Ringen von 10 mm und Schrauben M10x35 befestigen.
6. Durch beide Löcher des Fahrgestells Teile B stecken und auf den Punkten 2 mit Schrauben M12 x 40 und elastischen Ringen von 12 mm befestigen. Auf den Punkten 3 macht man das mit Schrauben 10 x 35, flachen U-Scheiben und elastischen Ringen von 10 mm.
7. Den zentralen Körper der Kuppelvorrichtung zwischen den Teilen B anbringen und auf den Punkten 4 mit Schrauben M12x40 und elastischen Ringen von 12 mm befestigen. Auf den Punkten 5 befestigt man ihn mit Schrauben M12x40 und Muttern M12.
8. Das Ganze mit dem entsprechenden Anziehmoment festziehen. (Man muss das Anziehmoment nach den ersten 1000 km Einsatz überprüfen).
9. Am unteren Teil des Stobdämpfers einen Einschnitt machen, wie auf der Abbildung erklärt wird.
10. Den Stobfänger wieder aufsetzen. (Dazu wird zuerst die Kugel demontiert, die man nach Anbringen des Stobfängers wieder montieren muss).
11. Die Punkte 6 sind keine Verankerungspunkte. Auf diese Platinen wird sich der Stobfänger stützen.

6

FIAT STILO WAGON 2001 →

RECORTE DEL PARAGOLPES RECESS OF THE BUMPERDÉ COUPE DU PARE-CHOCs RITAGLIO DEL PARAURTI AUSSCHNITT DES STOSSFÄNGERS

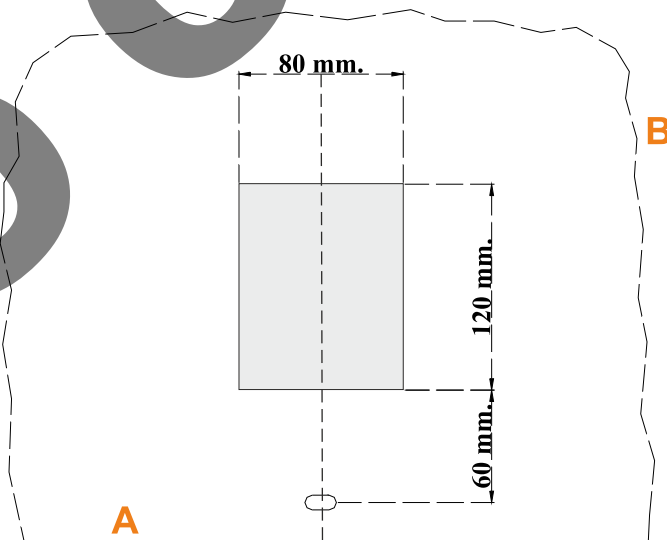

B: Paragolpes
The bumper
Le pare-chocs
Paraurti

A: Canto inferior del paragolpes
The lower rim of the bumper
Le bord inférieur du pare-chocs
Spigolo inferiore del paraurti

C: Línea central del paragolpes
The middle of the bumper
Le milieu du pare-chocs
Centro del paraurti

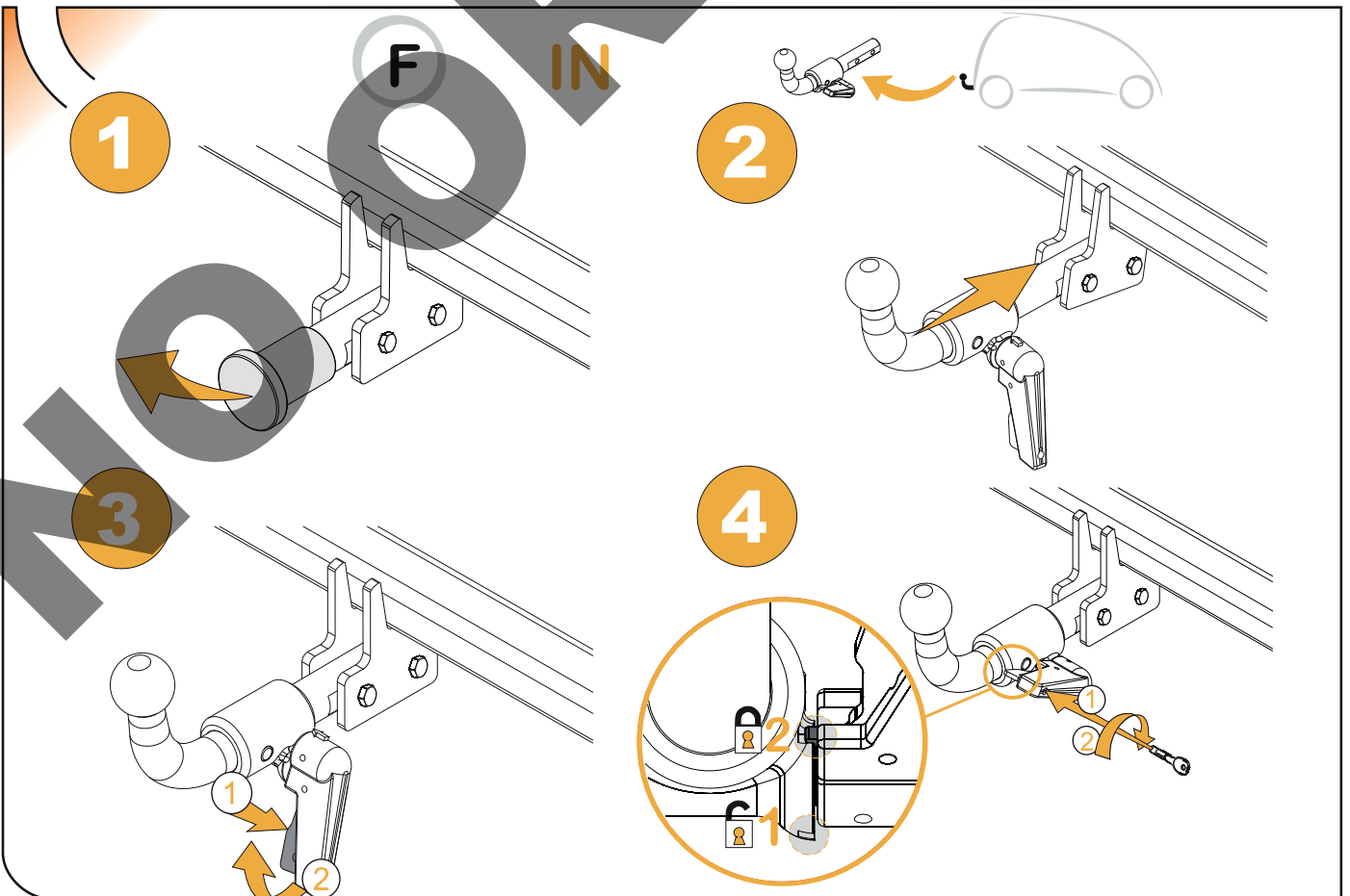
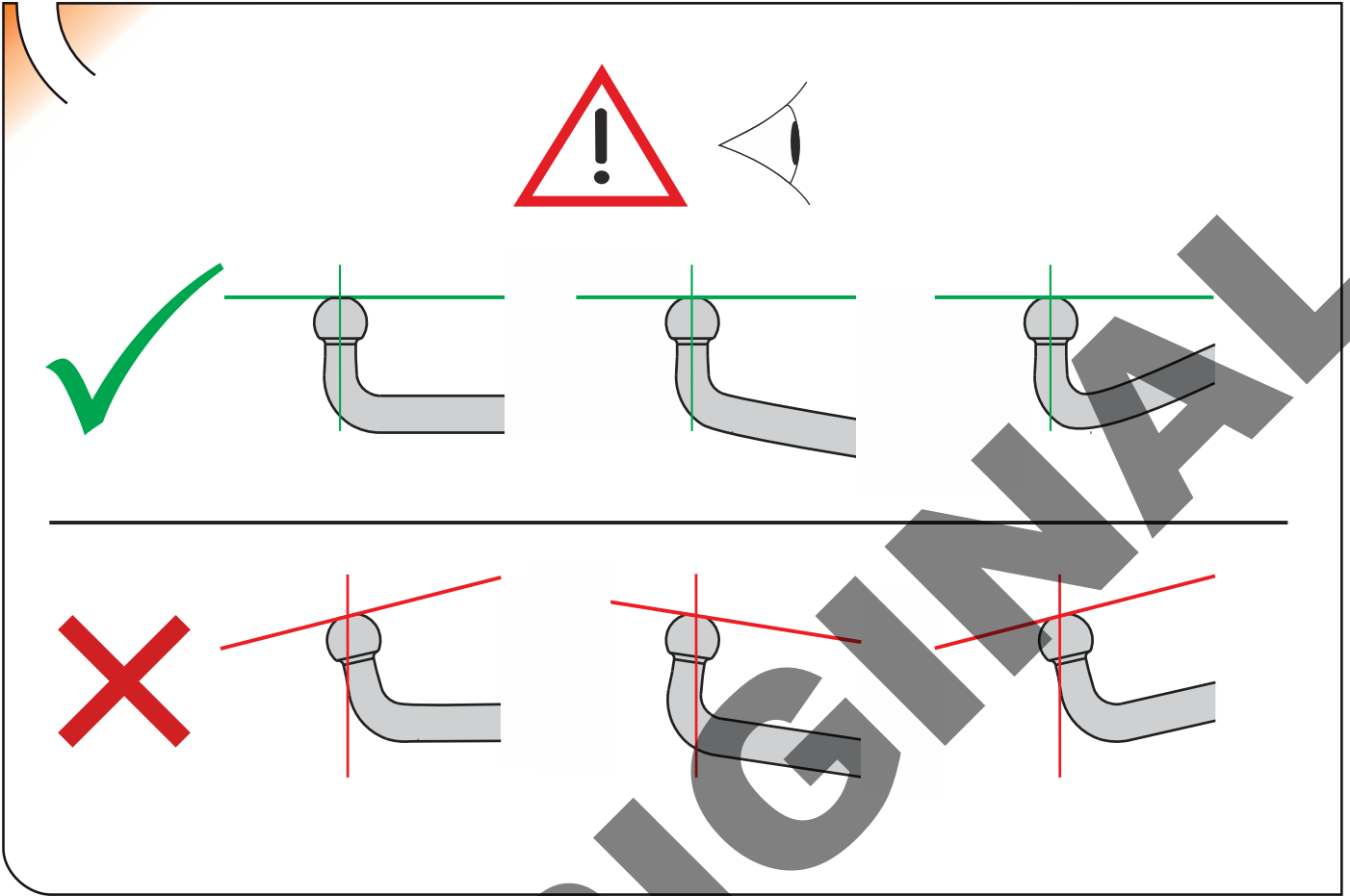

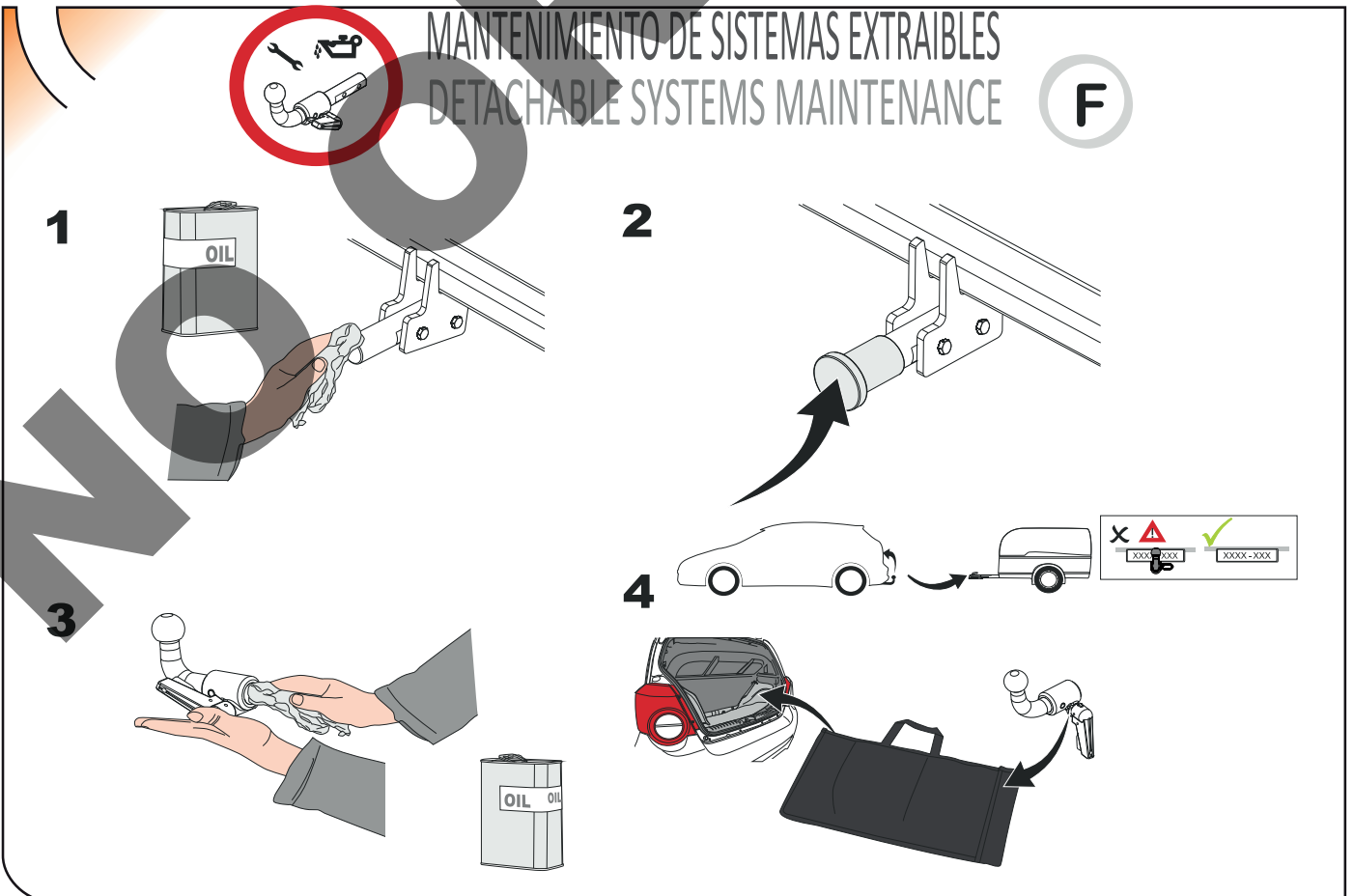
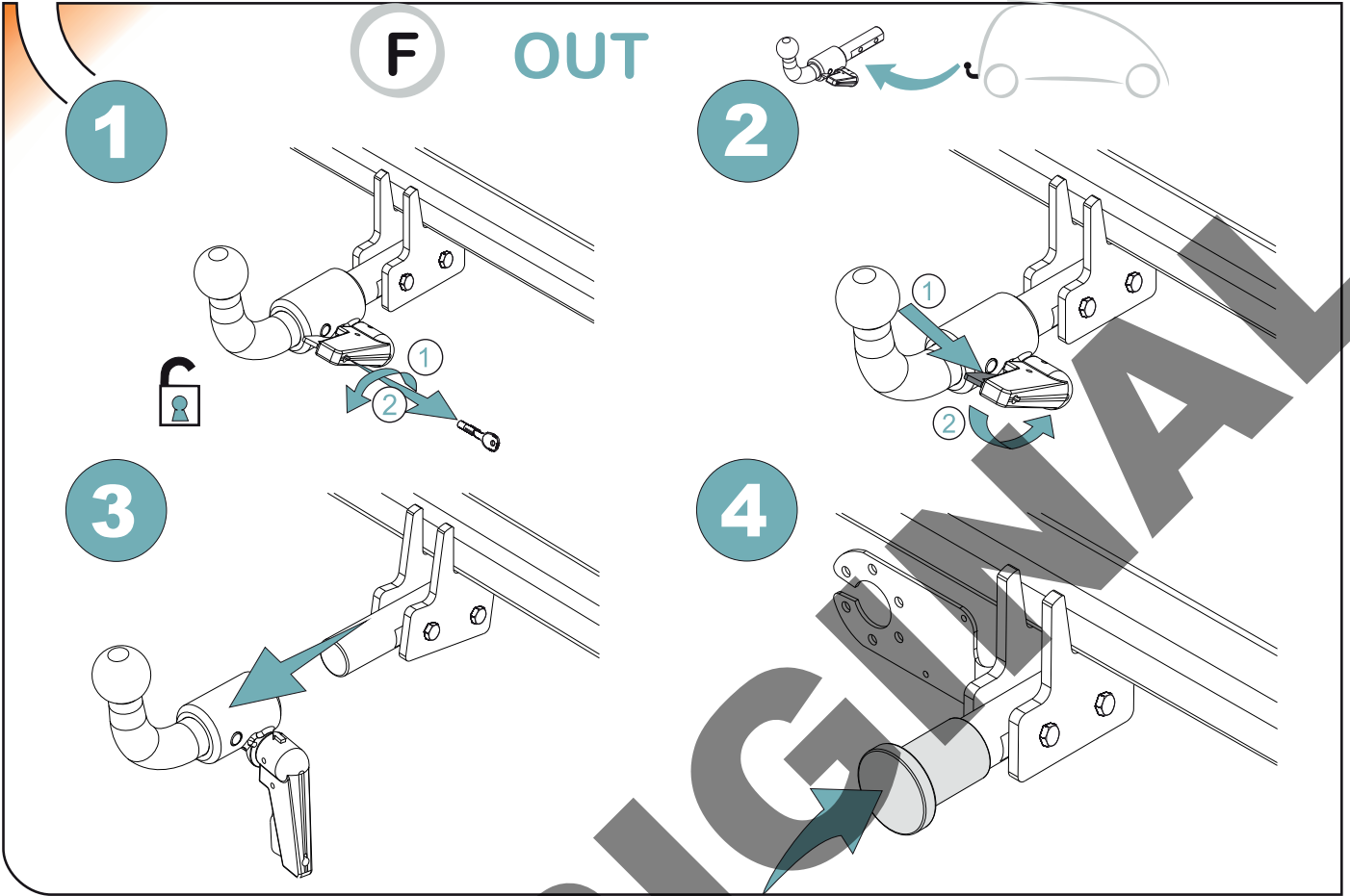

enganches

aragon

ORIGINAL

HowBox®

TowCar®

enganches

aragon

ANEXO III

CERTIFICADO DE TALLER

D. _____, expresamente autorizado por la empresa _____
domiciliada en _____, teléfono _____, dedicada
a la actividad de _____ n° de Registro Industrial _____ y n° de registro
especial (1) _____.

CERTIFICA

Que la mencionada empresa ha realizado la/s Reforma/s y asume la responsabilidad de la ejecución,
sobre el vehículo marca....., tipo.....
variante..... denominación comercial
matrícula y n° de bastidor, de acuerdo con:

- La normativa vigente en materia de reformas de vehículos.
- Las normas del fabricante del vehículo aplicables a la/s reforma/s llevadas a cabo en dicho vehículo.
- El proyecto descriptivo de la/s reforma/s, adjunto al expediente.

OBSERVACIONES: (2)

Tipificada/s con el código de reforma/s.....
Reforma consiste en:

COLOCACION DE ENGANCHE HOMOLOGADO EUROPEO MARCA:

n° de identificación / marca de homologación:

Type :

Garantizo que se cumple lo previsto en el artículo 6 del Reglamento General de vehículos y, en su caso, en el artículo 9 del R.D. 1457/1986, de 10 de enero, por el que se regula la actividad industrial en talleres de vehículos automóviles, de equipos y sus componentes, modificado por 455/2010 de 16 de abril.

....., a.....de.....de

Firma y sello:

(1) En el caso de que la reforma sea efectuada por el fabricante se indicará N/A.

(2) Se debe especificar en este apartado OBSERVACIONES, la identificación de los equipos o sistemas modificados.

ES

1

ANEXO III
CERTIFICADO DE TALLER



2



3



IT

1

DICHIARAZIONE DI CORRETTO MONTAGGIO

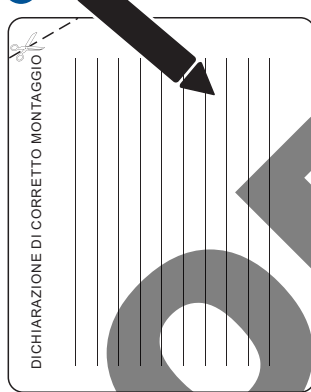

2



NO

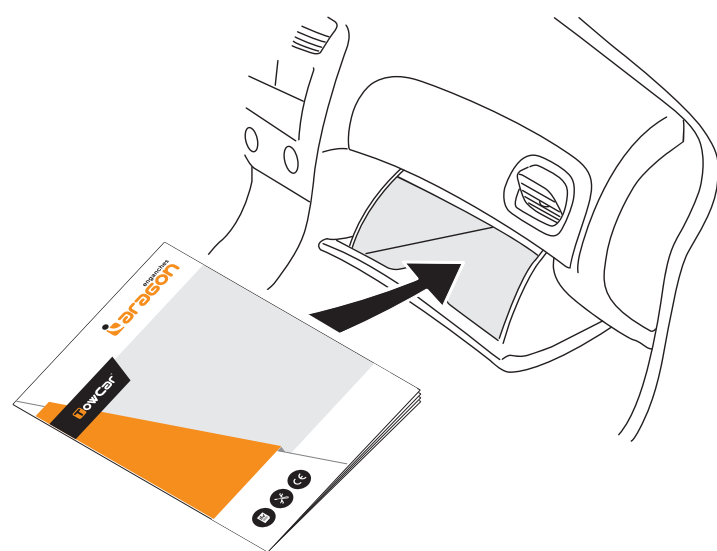

TR

Enganches Aragon firması tüm ürünlerine (Çeki Topuzu Sistemleri) teslim tarihinden itibaren iki (2) yıl garanti vermektedir. Bu garanti, Avrupa Birliği tarafından verilen tarifname 1999/44/CE ve 23/2003 kanununa göre sahte ürünlerle değiştirilmesi halinde sınırlandırılmış ve de hasara ve zarara uğrama durumlarında hiçbir şekilde geçerli değildir.

ENGANCHES ARAGON Firması tarafından imal edilen Çeki Sistemleri markasına göre araçlara monte edilebilmektedir.

Çeki Topuzu Sistemlerimiz üzerindeki herhangi bir değişiklik yapmak yasaktır. Bu şartın ihlalinde (e) Avrupa Birliği garantisi ve ürün garantisi geçerliliğini kaybetmektedir.

Araçların modeline ve senesine göre, arka tamponunun bir parçasının kesilme gerekmektedir.

Arka Tamponun kesilmesi için tarafımızdan verilen bilgi sadece bağlayıcı olmayan bir yardımdır.

Tampon kesimi sadece montaj esnasında verilen ölçülerde yerine getirilmelidir.

Enganches y Remolques Aragón SL, montajın zayıf olması, ihmalkâr kullanım, aşırı yük veya dış etkenler tarafından oluşan arızalar (patlamalar, kazalar vb.) nedeniyle oluşan hasarlardan sorumlu değildir. Montaj talimatlarını okumayı ve uygulamayı öneririz. Enganches y Remolques Aragón SL, şasinin veya aracın karoserinin hasar görmesi durumunda sorumlu olmayacaktır.

GR

H Enganches Aragon προσφέρει εγγύηση 2 ετών για τα προϊόντα της, με έναρξη την ημερομηνία παράδοσης των προϊόντων της, σύμφωνα με την οδηγία της Ε.Ε. 1999/44/CE τον νόμο 23/2003. Η υποχρέωση που τηγάζει για την ENGANCHES ARAGON από την εν λόγω εγγύηση περιορίζεται στην αντικατάσταση των ελαττωματικών προϊόντων και σε καμία περίπτωση δεν επεκτείνεται σε άλλες ζημιές ή επακόλουθες βλάβες.

Οι κοσμάδοροι που κατασκευάζονται από την ENGANCHES ARAGON, παρτάζουν στην αναφερόμενη μάρκα αυτοκινήτου γιά την οποία προορίζονται.

Απαγορεύεται να κάνετε οποιαδήποτε τροποποίηση στους κοσμάδους μας. Στην περίπτωση που κάτι τέτοιο συμβεί αυτό ακυρώνει την εγγύηση του προϊόντος.

Αναλόγως με τον τύπο και την χρονολογία του αυτοκινήτου, πρέπει να γίνει ένα κόψιμο στον προφυλακτήρα.

Η παρεχόμενη πληροφορηση για το κόψιμο δεν είναι δεσμευτική και πρέπει να γίνει ακριβώς στην απαιτούμενη διάσταση, κατά την διάρκεια της τοποθέτησης του προφυλακτήρα στο αυτοκίνητο.

Η εταιρεία "Enganches y Remolques Aragón SL" δεν θα φέρει καμία ευθύνη για οποιαδήποτε ζημιά προκληθεί απ κακή συναρμολογηση, αμέλεια, υπερβολικ φορτίο ή αποτυχία προκληθείσα απ εξωτερικούς παράγοντες φυσήματα χτυπήματα κλπ. Ευστήσουμε την ανάγνωση και εφαρμογή των οδηγιών συναρμολογησης. Η Enganches y Remolques Aragón SL δεν θα είναι υπεύθυνη σε περίπτωση που το σασί ή το αμάξωμα του οχήματος υποστεί ζημιά.

PT

A firma Enganches Aragon, oferece garantia dos seus produtos por um período de dois anos a partir da data de entrega conforme o disposto na directiva 1999/44/CE e Decreto-Lei 23/2003. Esta garantia está limitada à substituição de marcadoria defeituosa, não sendo passível de qualquer indemnização por parte do adquirente.

Produto fabricados por esta firma são exclusivos e apropriados a cada modelo das diferentes marcas para as quais fabrica.

É expressamente proibida toda e qualquer modificação ou transformação da marcadoria, caso no qual qualquer destas infracções dará lugar à anulação da homologação e garantia dos mesmos.

Enganches y Remolques Aragón SL não se considera responsável por danos causados por uma instalação incorrecta, por mal uso, por falta de manutenção, sobrecarga ou de avarias causadas por agentes externos (acidentes de tráfico, etc.). Recomendamos vivamente a leitura e aplicação das instruções de montagem. Enganches y Remolques Aragón SL não serão responsáveis caso o chassi ou a carroçaria do veículo estejam danificados.

RU

Производители фаркопов «Энганчес Арагон» предоставляют гарантию на свои изделия сроком на два года с момента доставки, согласно Распоряжению Европейского Союза 1999/44 и Закону 23/2003, при этом замена производится только в случае бракованного товара и не распространяется на причиненные повреждения и неполадки.

Фаркопы, изготовленные на фабрике «Энганчес Арагон», адаптируются к марке автомобиля.

Запрещается изменять или модифицировать любой из наших товаров. Несоблюдение данного требования приведет к прекращению гарантии на товар и к его несоответствию стандартам качества. В зависимости от версии и года выпуска, возможно, потребуются произвести вырез на бампере.

Информация, связанная с вырезом на бампере, предоставляется в качестве вспомогательной и не носит обязательный характер. Точные размеры выреза станут известны во время монтажа.

Необходимо заделать все места крепления фаркопа на автомобиле, чтобы предотвратить попадание воды.

Компания Enganches y Remolques Aragón SL не несет ответственно ти за любые повреждения вызванные неправильной боркой ТСУ, перегрузом, от уд твием надлежащего техниче кого об луживания или вызванные внешними воздей твиями (удары, толкновения и т.д.). Рекомендуем я у тавновка ТСУ в трогом ответ твии ин трукцией . Компания Enganches y Remolques Aragón SL не несет ответ твенно ти в лучая , е ли ша и автомобиля , или его кузов будут повреждены.

PL

Enganches Aragon oferuje dwuletnią gwarancję na swoje produkty od daty dostarczenia, zgodnie z europejską dyrektywą 1999/44/CE i prawem 23/2003. Gwarancja obejmuje wyłącznie wymianę wadliwych produktów. Gwarancja nie może być poszerzona o wypłatę odszkodowania czy powstałe szkody.

Produkt Enganches Aragon odpowiedni dla marki samochodu.

Zabronione jest dokonywanie jakichkolwiek modyfikacji naszych haków holowniczych. Niezastosowanie się spowoduje utratę gwarancji.

Enganches Aragon SL nie ponosi odpowiedzialności za szkody spowodowane nieprawidłowym montażem lub użytkowaniem, nadmiernym obciążeniem, brakiem konserwacji lub awariami z przyczyn zewnętrznych (stłuczki, wypadki itp). Przed przystąpieniem do montażu

zalecamy uważnie zapoznać się z instrukcją. Enganches Aragon SL nie ponosi odpowiedzialności za uszkodzenia nadwozia lub podwozia pojazdu.

CZ

Firma Enganches **Aragon** poskytuje na své výrobky záruka po dobu 2 let od data jejich dodání. Ve smyslu znění evropské směrnice 1999/44/CE a zákona 23/2003 je záruka omezena na výměnu vadných výrobků a v žádném případě se záruka nevztahuje na náhradu vzniklé škody, nebo ublížení.

Produkt vyrobené u ENGANCHES ARAGON vhodné pro tuto značku vozidla.

Na našich tažných zařízeních je zakázán provádět jakékoli úpravy. Nesplnění této podmínky ruší schválení a záruku na výrobek.

Výřezu do nárazníku záleží na verzi a roku výroby vozidla. Informace, které poskytujeme jsou pouze orientační a nezávazné.

Výřez do nárazníku, včetně jeho rozsahu, je znám až během montáže.

Nutnost výřezu do nárazníku záleží na verzi a roku výroby vozidla. Informace, které poskytujeme jsou pouze orientační a nezávazné. Výřez do nárazníku, včetně jeho rozsahu, je znám až během montáže.

Společnost Enganches y Remolques Aragón SL nenese odpovědnost za škody způsobené špatnou montáží, nedbalým používáním, nadměrným zatížením, zanedbáním údržby, nebo poruchami způsobenými externími vlivy (nárazy, nehody atd.). Doporučujeme čist a postupovat dle montážních instrukcí. Společnost Enganches y Remolques Aragón SL nebude zodpovědná za případné poškození podvozku nebo karoserie vozidla.

- ES** Instrucciones de montaje
- DE** Einbauanleitung
- EN** Installation instructions
- FR** Consignes de montage
- IT** Istruzioni per il montaggio
- PT** Instruções de montagem
- SV** Installationsanvisning
- NO** Monteringsinstruksjon
- DA** Montagevejledning
- FI** Asennusohje
- RU** Инструкция по монтажу и установке
- NL** Montagehandleiding
- CZ** Návod k montáži
- SK** Montážny návod
- GR** Οδηγίες εγκατάστασης
- SL** Navodilo za vgradnjo
- TR** Montaj talimatı
- HU** Beépítési útmutató
- RO** Instrucțiuni de montaj
- PL** Instrukcja montażu