

TowCar[®]

Peugeot 607 (2000-)

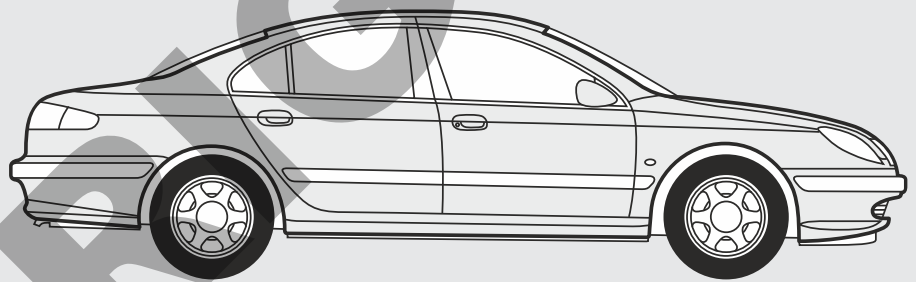

Nº Revisión | Fecha Aprobación
Nº 002 | 20-02-2018

ES Enganches Aragón ofrece una garantía de sus productos por un período de dos años a partir de la fecha de entrega conforme a lo dispuesto en la Directiva 1999/44/CE y la ley 23/2003 quedando limitada al reemplazo de la mercancía defectuosa y en ningún caso se extenderá a daños o perjuicios consecuenciales.
Enganche fabricado por ENGANCHES ARAGÓN adaptable a la marca del vehículo.
Queda formalmente prohibido cualquier tipo de modificación, transformación o alteración sobre cualquiera de nuestros productos. El incumplimiento de esto daría lugar inmediatamente a la anulación de la homologación y de la garantía del producto.
Dependiendo de la versión y el año, una parte del paragolpes puede ser necesariamente recortada.
La información proporcionada por nosotros para el recorte del paragolpes es sólo una ayuda no vinculante.
El recorte se sabrá correctamente durante el montaje, con el tamaño requerido.
Es necesario sellar todos los puntos de anclaje del vehículo donde va sujeto el enganche para evitar la entrada de agua.
Enganches y Remolques Aragón SL no se hace responsable por daños causados por un mal montaje, por un uso imprudente, exceso de carga, por falta de mantenimiento o por averías producidas por agentes externos (golpes, accidentes, etc.). Recomendamos encarecidamente la lectura y aplicación de las instrucciones de montaje. Enganches y Remolques Aragón SL no es responsable de las roturas de chasis ni de la carrocería del vehículo.

GB Enganches Aragon offers a two years guarantee of their products from the delivery date according to arranged in the european directive 1999/44/CE and law 23/2003 being limited to the replacement of faulty products and in no case will be extended to damages or consequent harms.
Towbar made by ENGANCHES ARAGON adaptable to the brand of the vehicle.
It is forbidden to make any modification to our towbars. The breach of this condition will cancel the approval and the guarantee product.
Depending on car's version and year, part of the bumper need to be cut.
Information provided by us for the cutting of bumper is only a non binding help.
The cut will know properly during assembly with the required size.
It is necessary to seal all the anchor points of the vehicle where the tow bar is fixed to prevent entry of water.
Enganches y Remolques Aragón SL shall not be liable for any damage caused due to poor assembly, negligent use, excess load, lack of maintenance or failures produced by external agents (bangs, accidents, etc). We recommend reading and applying the assembly instructions. Enganches y Remolques Aragón SL will not be responsible in case the chassis or the bodywork of the vehicle would be damaged.

FR Enganches Aragón offre une garantie de ses produits pour une période de deux années à partir de la date de livraison conformément à ce qu'est disposé dans la directive 1999/44/CE ainsi que la loi 23/2003 en étant limitée au remplacement de la marchandise défectueuse et dans aucun cas il sera étendu des dommages et intérêts.
Attelage fabriqué par ENGANCHES ARAGON adaptable à la marque de ce véhicule.
Il est interdit de faire des modifications ou transformations sur les attelages. Le Non-respect de cela donnera lieu à l'immédiate annulation de l'homologation et de la garantie du produit.
Selon la version et l'année du véhicule, une partie du parechoc peut être découpée.
L'information transmise pour la découpe est seulement une aide, à chacun de vérifier la découpe nécessaire.
La découpe se verra correctement durant le montage, aux dimensions requises.
Il est nécessaire de joindre tous les points d'ancrage de l'attelage au véhicule afin d'empêcher toute entrée d'eau.
Enganches y Remolques Aragón SL décline toute responsabilité des dommages causés par un mauvais montage, une utilisation imprudente ou non approprié de l'attelage, un excès de charge ou des pannes produites par des agents externes (coups, accidents, etc.) ou un manque d'entretien. Nous recommandons vivement de lire et de suivre les instructions de montage. Enganches y Remolques Aragón SL n'est pas responsable des déchirements du châssis ou de la carrosserie du véhicule.

IT Enganches y remolques Enganches Aragon offre una garanzia dei suoi prodotti entro un periodo di due anni dalla data della consegna conforme alla direttiva 1999/44/CE e la legge 23/2003 che è limitata alla sostituzione della merce difettosa ed in nessun caso si estenderà ai danni o ai pregiudizi conseguenti.
Dispositivo di traino ENGANCHES ARAGON adeguato alla marca di questo veicolo.
È totalmente proibito effettuare qualsiasi tipo di modifica (fori addizionali, saldare pezzi, togliere pezzi, ecc.) sui ganci. L'inadempienza di questa condizione provoca l'annullamento della garanzia e dell'omologazione del gancio.
Dipendendo dalla versione e dell'anno, un pezzo del paraurti può essere tagliato.
L'informazione proporzionata da noi per il paraurti è solo un aiuto non vincolante.
Il taglio si saprà esattamente durante il montaggio col formato necessario.
È necessario sigillare tutti i punti di fissaggio dove viene ancorato il gancio sul veicolo, onde evitare infiltrazioni.
Enganches y Remolques Aragón SL non si assume nessun tipo di responsabilità per i danni derivati da un montaggio inadeguato, un utilizzo imprudente, dall'eccesso di carico, dalla mancanza di manutenzione, per i danni e gli incidenti causti dall'inosservanza delle norme di sicurezza stradale o delle norme prescritte dal codice della strada. Raccomandiamo di leggere e applicare con attenzione le istruzioni di montaggio. Enganches y Remolques Aragón non si assume nessun tipo di responsabilità per guasti dei chassis o danneggiamenti della carrozzeria del veicolo.

DE Enganches Aragon bietet eine Garantie seiner Produkte gültig für 2 Jahre ab dem Abgabedatum nach der europäischen Richtlinie 1999/44/CE und dem Gesetz 23/2003 an. Die Garantie ist gültig für die Ersetzung der defekten Waren und auf keinen Fall für die Schäden oder nachfolgenden Beschädigungen.
Für dieses Fahrzeug angepasst und hergestellt durch ENGANCHES ARAGON
Es ist strikt verboten, an den Kupplungen jegliche Veränderung (zusätzliche Löcher, Anschweißen von Teilen, Entfernung von Teilen) vorzunehmen. Die Nichteinhaltung dieser Bedingung hat die Ungültigkeit der Garantie und der Genehmigung der Kupplung zur Folge.
Je nach Ausstattungsvariante und Baujahr kann ein Ausschnitt des Stoßfängers zur Nachrüstung erforderlich sein.
Von uns gemachte Angaben zum Ausschnitt des Stoßfängers sind nur eine unverbindliche Hilfestellung.
Der Ausschnitt ist fachgerecht im Zuge der Montage auf die erforderliche Größe vorzunehmen.
Bitte versiegeln Sie alle Befestigungspunkte fachgerecht - um ein Eindringen von Wasser zu verhindern.
Enganches y Remolques Aragón SL haftet nicht für Schäden, die durch unsachgemäße Installation, durch unsachgemäßen Gebrauch, Überlastung oder Beschädigung durch äußere Einwirkungen (z. B. Schläge, Unfälle, fehlende Wartung, usw.) entstehen. Lesen Sie die beigefügte Montage- und Betriebsanleitung vorab sorgfältig. Enganches y Remolques Aragón SL ist nicht verantwortlich für eventuelle Beschädigungen der Karosserie und des Fahrzeugs.

NL Enganches Aragon biedt een termijn van twee jaar garantie aan op haar producten vanaf de leveringsdatum overeenkomstig de afspraken in het Europese directief 1999/44/CE en wet 23/2003. De garantie beperkt zich specifiek tot het vervangen van foutief geleverde producten en zal in geen enkel geval uitgebreid worden bij schade of blijvend letsel.
Trekhaak welke geproduceerd zijn door ENGANCHES ARAGON zijn alleen te gebruiken voor het merk en type van het opgegeven voertuig.
Het is absoluut verboden om onze trekhaak, op welke manier dan ook, te modificeren. Indien aan deze conditie geen gevolg gegeven wordt vervalt de wettelijke type goedkeuring en daarmee de garantie op het product.
Enganches y Remolques Aragón SL zal op geen enkele wijze aansprakelijk gehouden worden voor welke schade dan ook, voortvloeiend uit incorrecte montage, gebrekkig onderhoud, misbruik, nalatigheid, overmatige belading of enige andere fouten veroorzaakt door externe factoren (botsingen, aanrijdingen, etc.), gebrekkig onderhoud. We adviseren nadrukkelijk de montage-instructies in het geheel door te lezen en naar deze instructies te handelen. Enganches y Remolques Aragón SL kan niet verantwoordelijk worden gehouden voor schade aan het chassis of de carrosserie van de wagen.

94/20/EC

Peugeot 607 (2000-)

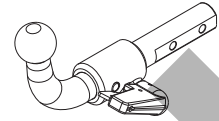
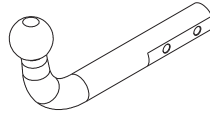

TowCar enganches **aragon**

e13	APPROVALNUMBER	D-VALUE
	00-0860	D 9,63 kN
	TYPE	CLASS
	PEU006-F	A50-X
		MAX.VERT.LOAD
		S 75 kg

TowCar enganches **aragon**

e13	APPROVALNUMBER	D-VALUE
	00-0860	D 9,63 kN
	TYPE	CLASS
	PEU006-E	A50-X
		MAX.VERT.LOAD
		S 75 kg

D = 9,63 kN

T = 1800 Kg

S = 75 kg

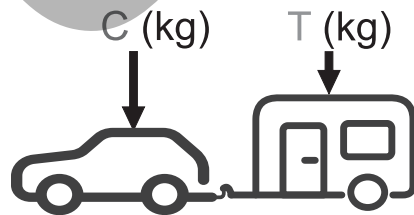
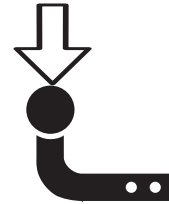

$g = 9,81 \text{ m/s}^2$

$$D \geq \frac{T \cdot C}{T + C} \cdot \frac{g}{1000} \text{ (kN)}$$





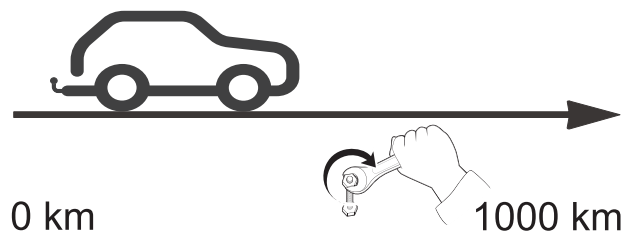

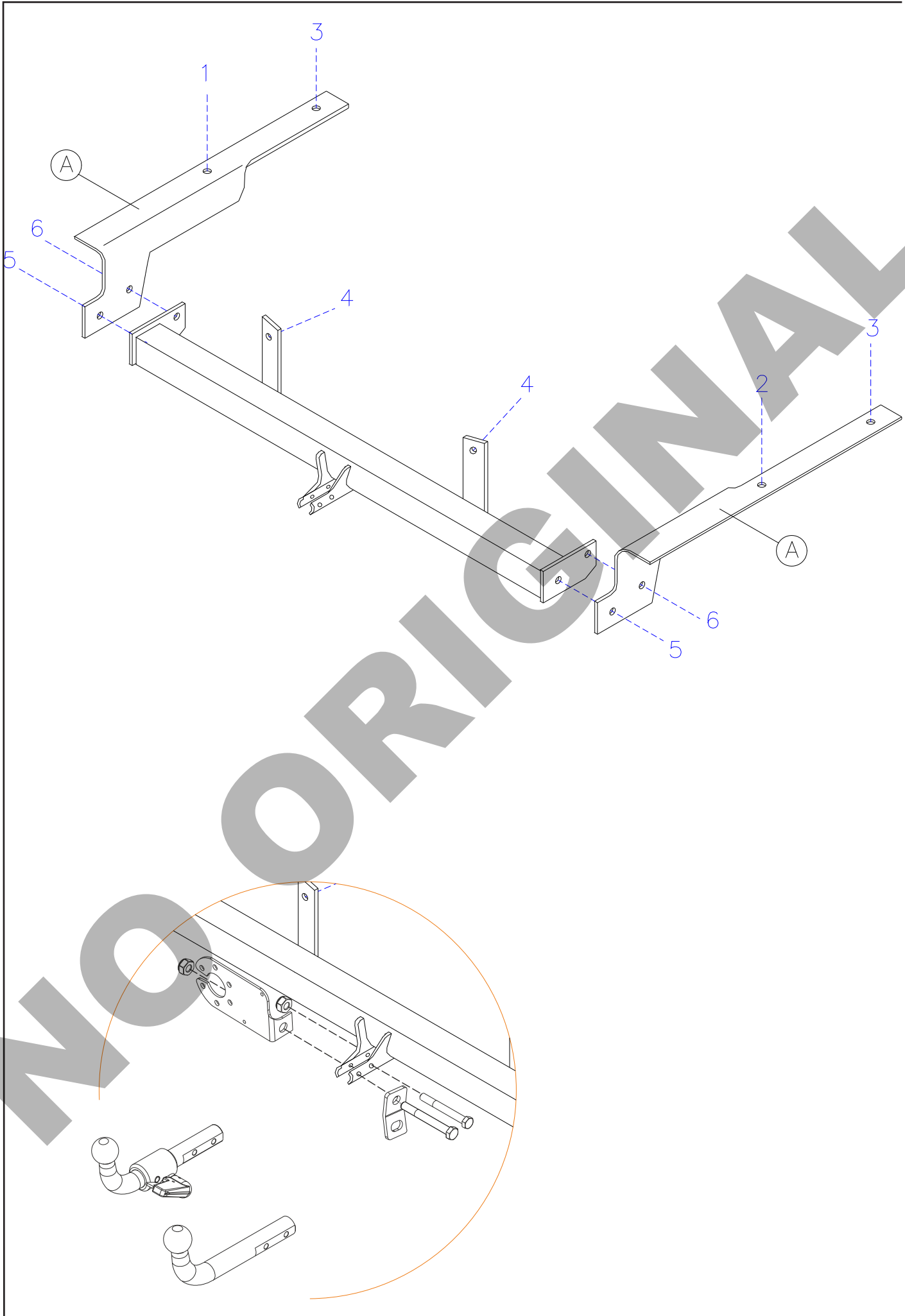

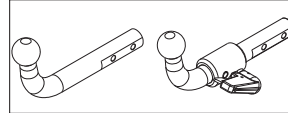













$$T \leq \frac{C \cdot D \cdot 1000}{(C \cdot g) - (1000 \cdot D)} \text{ (kg)}$$

	M8	M10	M12	M14	M16
N/m	20	40	60	105	160



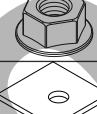

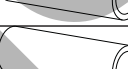

1			1	
2		M10x65 DIN 931	1	
3		M10x70 DIN 931	1	
4		M10 DIN 980	2	
5			1	
6			1	
7		C4721A	1	
8		C4721AA20	1+1	
9		M10x110 DIN 931	2	
10		M10x90 DIN 931	2	
11		M10x35 DIN 933	2	
12		M12x40 DIN 933	4	
13		Ø10 DIN 9021	6	
14		Ø12 DIN 9021	4	
15		Ø10 DIN 6798	2	
16		Ø12 DIN 6798	2	
17		M10 DIN 9021	4	
18		M12 DIN 9021	2	
19		100x50	4	
20		80x16 mm	2	
21		65x16 mm	2	
22		M10 = L50	2	

E

INSTRUCCIONES DE MONTAJE

1. Desmontar la placa anticalórica situada sobre el tubo de escape y soltar éste de su soporte.
2. Retirar el guarnecido del fondo del maletero y quitar los tapones plásticos coincidentes con los puntos 2 y 3.
3. Tomar la medida entre los puntos 2 y 3 del lado derecho y trasladarla al lado izquierdo. Taladrar el punto 1 desde el interior del maletero.
4. Colocar las piezas "A" y sujetar sobre los puntos 1 y 2 mediante tornillos M10 x 110, tuercas M10, arandelas planas de Ø10mm, casquillos de 80 x 16 mm. y contrachapas de 100 x 50 mm. Sujetar los puntos 3 mediante tornillos M10 x 90, casquillos de 65 x 16 mm, contrachapas de 100 x 50 mm. y tuercas M10.
5. Colocar el enganche entre las piezas "A" y sujetar sobre los puntos 5 mediante tornillos M12 x 40, aros elásticos y arandelas planas y sobre los puntos 6 mediante tornillos M12 x 40, arandelas planas y tuercas M12.
6. Sujetar los puntos 4 con tornillos M10 x 35, tuercas enjauladas, aros elásticos y arandelas planas.
7. Apretar todos los tornillos según el par de apriete correspondiente. (Es recomendable revisar el par de apriete después de los primeros 1000 km. de uso).
8. Para que las piezas de bola queden bien, es necesario agrandar un poco el hueco que tiene el paragolpes previsto para ello.
9. Volver a colocar la placa anticalórica y el tubo de escape en su sitio.

GB

NOTICES DE MONTAGE

1. Démontez la plaque anticalorique située sur le pot d'échappement et lâchez l'échappement du support.
2. Enlever la couverture du fond du coffre à bagage et enlever les bouchons en plastic qui coincident avec les points 2 et 3.
3. Prenez la mesure entre les points 2 et 3 du côté droit et fôrez le côté gauche. Fôrez le point 1 de l'intérieur du coffre à bagage.
4. Placer les pièces "A" et fixer sur les points 1 et 2 à l'aide des vis M10x110, des écrous M10, des rondelles plates de 10 mm., des frettes de 80x16 mm. et de contreplaques de 100x50 mm. Fixer les points 3 à l'aide des vis M10x90, des frettes de 65x16 mm. des contreplaques de 100x50 et des écrous M10.
5. Placer l'attelage entre les pièces "A" et fixer sur les points 5 à l'aide des vis M12x40, des rondelles freins et des rondelles plates et sur les points 6 à l'aide des vis M12x40, des rondelles plates et des écrous M12.
6. Fixer les points 4 à l'aide des vis M10x35, des écrous, des rondelles freins et des rondelles plates.
7. Serrer selon le couple de serrage correspondant. (Il est conseillé de contrôler le couple de serrage après les 1000 premiers kilomètres d'utilisation.)
8. Il faut agrandir un peu le creux prévu dans le pare-chocs pour que les pièces de boule ajustent correctement.
9. Remonter la plaque anticalorique et le pot d'échappement à sa place.

F

ISTRUZIONI DI MONTAGGIO

1. Smontare la placca antitermica situata sul tubo di scappamento e toglierlo dal corrispondente supporto.
2. Togliere la guarnizione dalla base del bagagliaio e togliere i tappi di plastica coincidenti con i punti 2 e 3.
3. Prendere la misura tra i punti 2 e 3 dal lato destro e trasferirla al lato sinistro. Trapanare il punto 1 dalla parte interna del bagagliaio.
4. Collocare i pezzi "A" e fissarli sui punti 1 e 2 per mezzo di viti M10 x 110, dadi M10, rondelle piane di Ø10mm, ghiere di 80 x 16 mm. e distanziali di 100 x 50 mm. Fissarli sui punti 3 per mezzo di viti M10 x 90, ghiere di 65 x 16 mm, distanziali di 100 x 50 mm. e dadi M10.
5. Collocare il gancio tra i pezzi "A" e fissare i punti 5 per mezzo di viti M12 x 40, rondelle elastiche e rondelle piane e sui punti 6 per mezzo di viti M12 x 40, rondelle piane e dadi M12.
6. Fissare i punti 4 con viti M10 x 35, dadi ingabbiati, rondelle elastiche e rondelle piane.
7. Stringere tutte le viti applicando la forza di stretta corrispondente. (È raccomandabile controllare il perfetto serraggio dopo aver percorso i primi 1000 km. di traino).
8. Affinché i pezzi della sfera siano ben collocati, è necessario ingrandire un po' il foro di cui è dotato il paraurti previsto per questo.
9. Ricollocare la placca antitermica ed il tubo di scappamento al loro posto.

I

ANLEITUNGEN FÜR DIE MONTAGE

1. Den Hitzeschutz, der sich über dem Auspuff befindet, demontieren und den Auspuff aus seinen Halterungen lösen.
2. Die Abdeckung des Kofferraumbodens entfernen und die Plastikstopfen der Punkte 2 und 3 entfernen.
3. Das Maß zwischen den Punkten 2 und 3 der rechten Seite nehmen und es auf die linke Seite übertragen. Vom Innern des Kofferraumes den Punkt 1 bohren.
4. Das Teil A anbringen und mit M10x110 Schraube, M10 - Muttern, flachen unterlegscheiben mit 10 mm. 80x16 - Buchsen und 100x50 mm - Gegenblechen an den Punkten 1 und 2 befestigen. Die Punkte 3 mit M10x90- Schraube, 65x16 mm. Buchsen, 100x50 mm. Gegenblechen und M10 - Muttern befestigen.
5. Die Kupplung zwischen den Teilen A anbringen, an Punkt 5 mit M12x40 - Schrauben, Gummiringen un flachen Unterlegscheiben befestigen und an Punkt 6 mit M12x40 - Schrauben, flache Unterlegscheiben und M12 Muttern.
6. Die Punkte 4 mit M10x35 - Schrauben, Käfigmuttern, Gummiringen und flache Unterlegscheiben befestigen.
7. Alle Schrauben entsprechend dem Anzugsdrehmoment festziehen. (Es ist zu empfehlen, nach den ersten 1000 km. des Gebrauchs das Anzugsdrehmoment zu überprüfen).
8. Damit die Kugelteile gut sitzen, ist es erforderlich, die Aussparung, die in der Stoßstange dafür vorgesehen ist, etwas zu vergrößern.
9. Den Hitzeschutz und den Auspuff wieder anbringen.

D

ANLEITUNGEN FÜR DIE MONTAGE

1. Den Hitzeschutz, der sich über dem Auspuff befindet, demontieren und den Auspuff aus seinen Halterungen lösen.
2. Die Abdeckung des Kofferraumbodens entfernen und die Plastikstopfen der Punkte 2 und 3 entfernen.
3. Das Maß zwischen den Punkten 2 und 3 der rechten Seite nehmen und es auf die linke Seite übertragen. Vom Innern des Kofferraumes den Punkt 1 bohren.
4. Das Teil A anbringen und mit M10x110 Schraube, M10 - Muttern, flachen unterlegscheiben mit 10 mm, 80x16 - Buchsen und 100x50 mm - Gegenblechen an den Punkten 1 und 2 befestigen. Die Punkte 3 mit M10x90-Schraube, 65x16 mm. Buchsen, 100x50 mm. Gegenblechen und M10 - Muttern befestigen.
5. Die Kupplung zwischen den Teilen A anbringen, an Punkt 5 mit M12x40 - Schrauben, Gummiringen und flachen Unterlegscheiben befestigen und an Punkt 6 mit M12x40 - Schrauben, flache Unterlegscheiben und M12 Muttern.
6. Die Punkte 4 mit M10x35 - Schrauben, Käfigmuttern, Gummiringen und flache Unterlegscheiben befestigen.
7. Alle Schrauben entsprechend dem Anzugsdrehmoment festziehen. (Es ist zu empfehlen, nach den ersten 1000 km. des Gebrauchs das Anzugsdrehmoment zu überprüfen).
8. Damit die Kugelteile gut sitzen, ist es erforderlich, die Aussparung, die in der Stoßstange dafür vorgesehen ist, etwas zu vergrößern.
9. Den Hitzeschutz und den Auspuff wieder anbringen.

RU

ИНСТРУКЦИИ ПО УСТАНОВКЕ

1. Снять изоляционную панель, расположенную над выхлопной трубой и снять ее с крепления.
2. Убрать покрытие со дна багажника и убрать пластиковые заглушки, совпадающие с точками 2 и 3.
3. Замерить расстояние между точками 2 и 3 с правой стороны и перенести его на левую сторону. Просверлить отверстие в точке 1 изнутри багажника.
4. Поместить детали А и закрепить их в точках 1 и 2, используя болты М10х110, гайки М10, плоские шайбы диаметром 10 мм, втулки размером 80х16 мм и накладки размером 100х50мм. Закрепить точки 3 при помощи болтов М10х90, втулок 65х16 мм, накладок 100х50 мм. и гаек М10.
5. Поместить фаркоп между деталями А и закрепить в точках 5 болтами М12х40, резиновыми прокладками и плоскими шайбами, в точках 6 – болтами М12х40, плоскими шайбами и гайками М12.
6. Закрепить точки 4 болтами М10х35, гайками в оболочке, резиновыми прокладками и плоскими шайбами.
7. Затянуть все болты в соответствии с натяжением каждого. (Рекомендуется проверить натяжение болтов после первых 1000 км. пробега).
8. Для правильного размещения деталей шара фаркопа необходимо немного увеличить отверстие, предусмотренное для этого на бампере.
9. Вновь установить изоляционную панель и выхлопную трубу на прежнем месте.

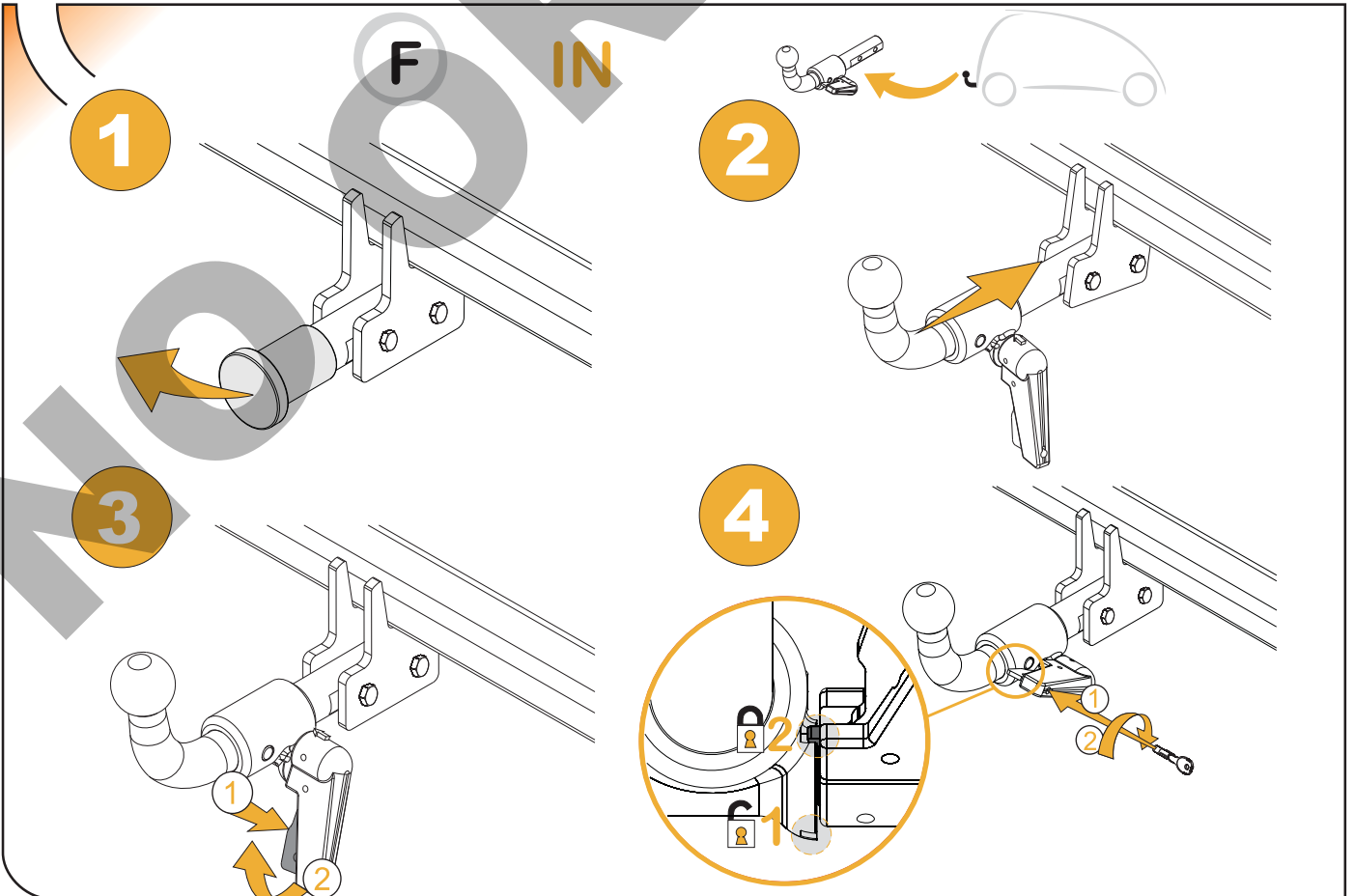
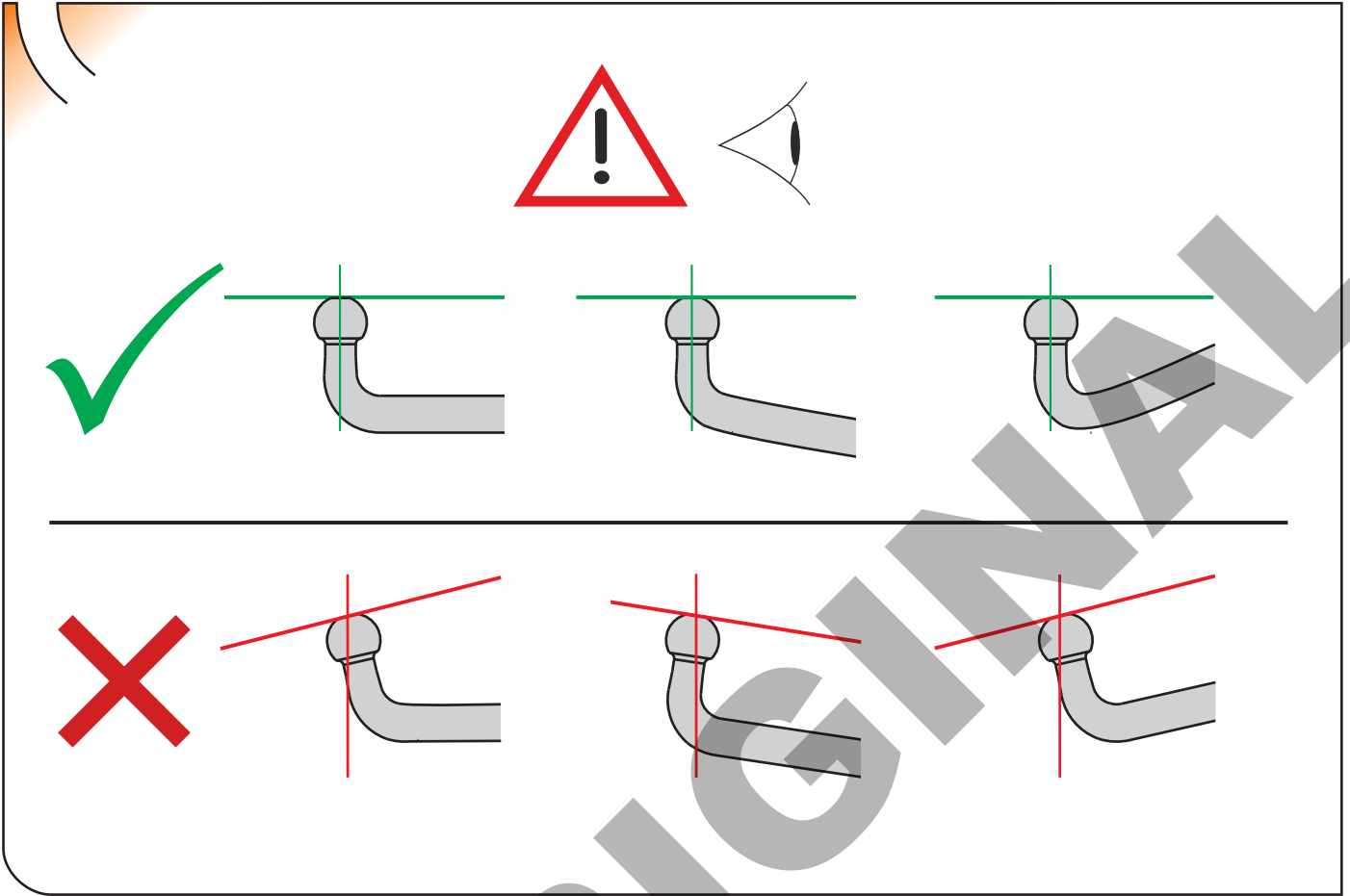

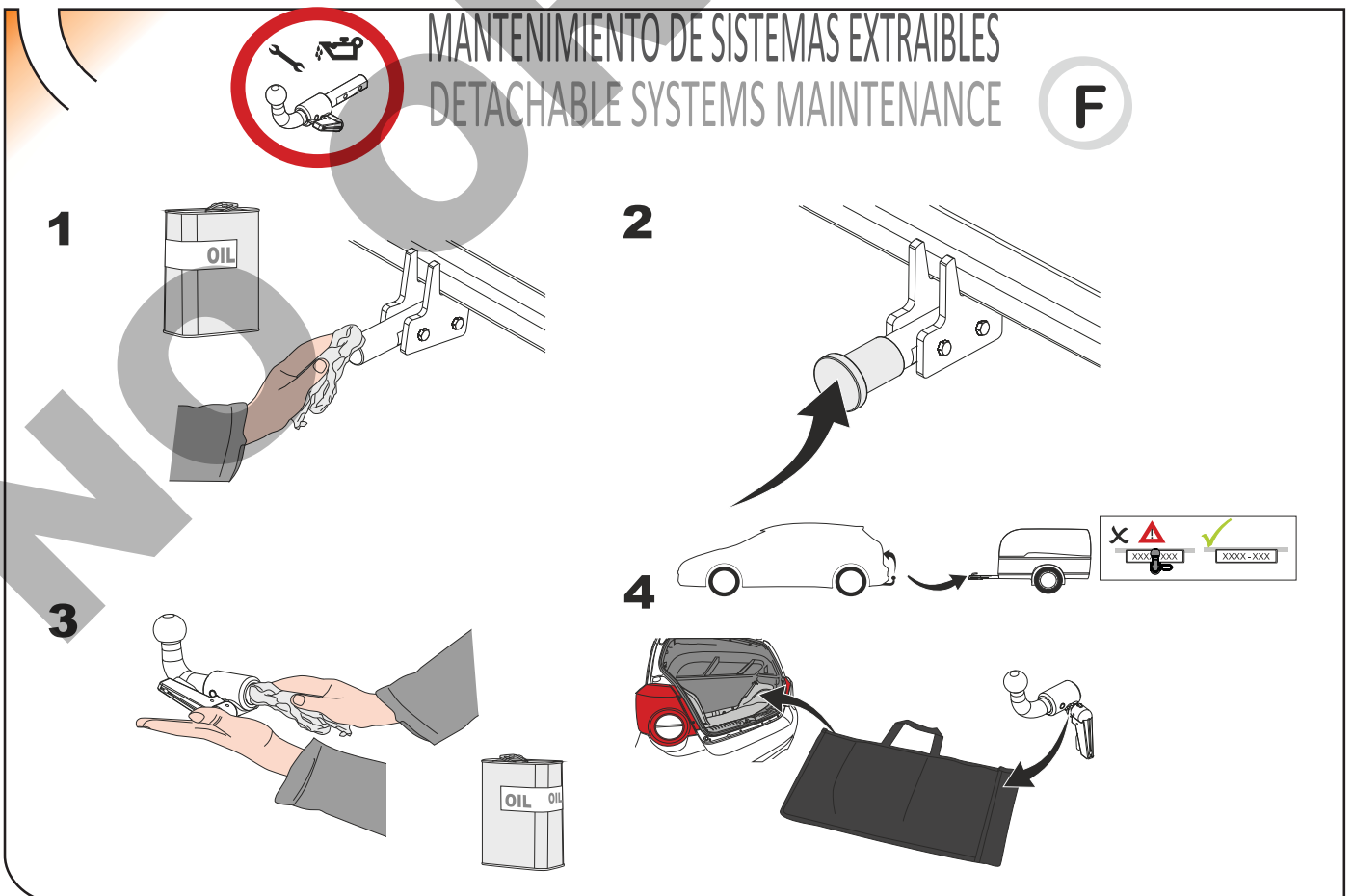
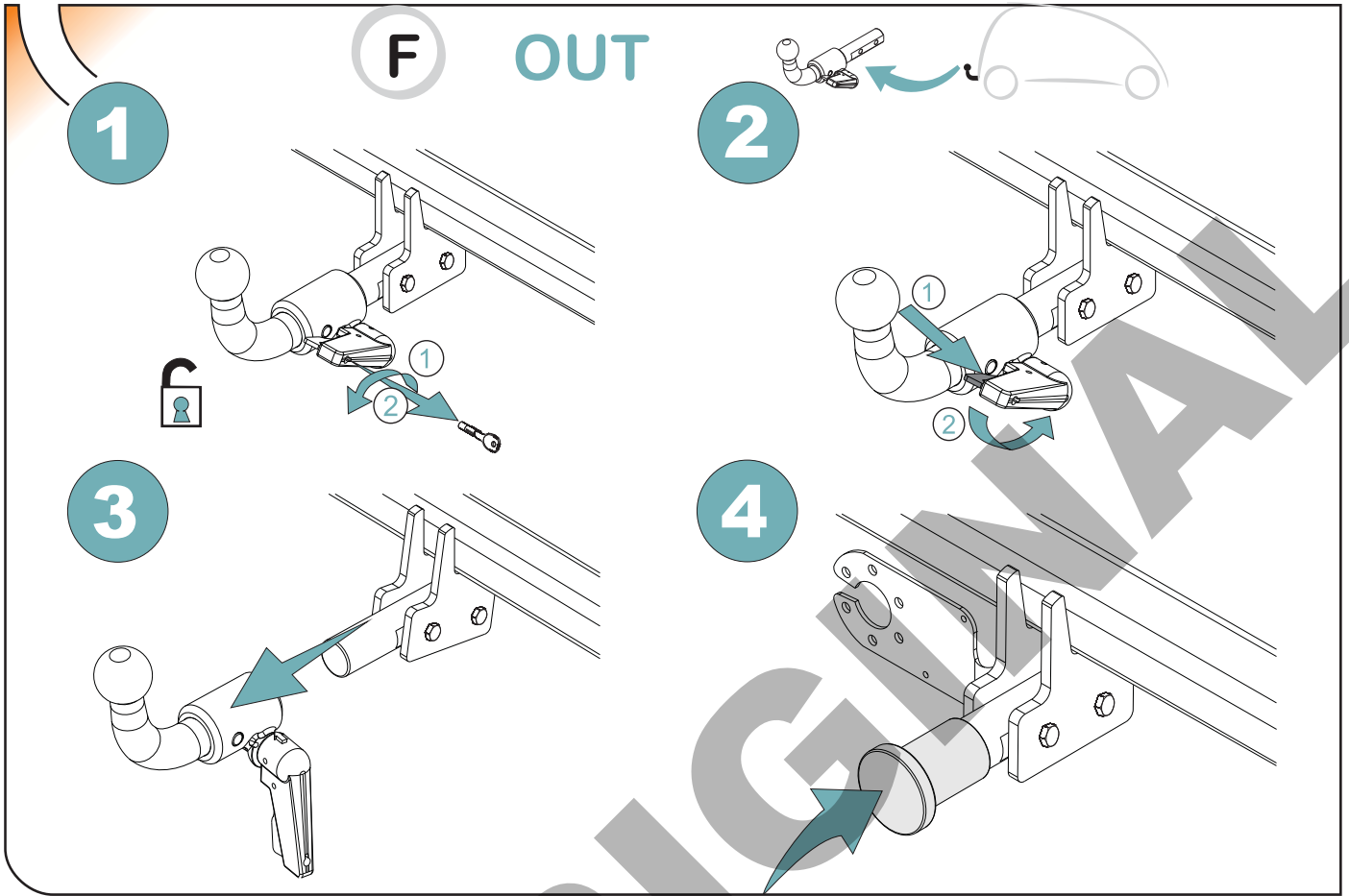

TowCar[®]

enganches

aragon



ANEXO III

CERTIFICADO DE TALLER

D. _____, expresamente autorizado por la _____
domiciliada en _____, teléfono _____, dedicada
a la actividad de _____ n° de Registro Industrial _____ y n° de registro
especial _____.

CERTIFICA

Que la mencionada empresa ha realizado la/s Reforma/s y asume la responsabilidad de la ejecución,
sobre el vehículo marca....., tipo.....
variante..... denominación comercial
matrícula y n° de bastidor, de acuerdo con:

- La normativa vigente en materia de reformas de vehículos.
- Las normas del fabricante del vehículo aplicables a la/s reforma/s llevadas a cabo en dicho vehículo.
- El proyecto descriptivo de la/s reforma/s, adjunto al expediente.

OBSERVACIONES: (2)

Tipificada/s con el código de reforma/s.....
Reforma consiste en:

COLOCACION DE ENGANCHE _____

n° de identificación / marca de homologación

Type :

Fecha:

Firma y sello:

Fdo:

(1) En el caso de que la reforma sea efectuada por el fabricante se indicará N/A.

(2) Se debe especificar en este apartado OBSERVACIONES, la identificación de los equipos o sistemas modificados, garantizando que se cumple lo previsto en el artículo 6 del reglamento general de vehículos y, en su caso, en el artículo 5 del R. D. 1457/1986 de 10 de enero, por el que se regula la actividad industrial en talleres de vehículos automóviles, de equipos y sus componentes, modificado por 455/2010 de 16 de abril, por el que se modifica el R. D. 1457/1986 de 10 de enero por el que se regulan la actividad industrial y la prestación.

ES

1

ANEXO III
CERTIFICADO DE TALLER



2



3



IT

1

DICHIARAZIONE DI CORRETTO MONTAGGIO

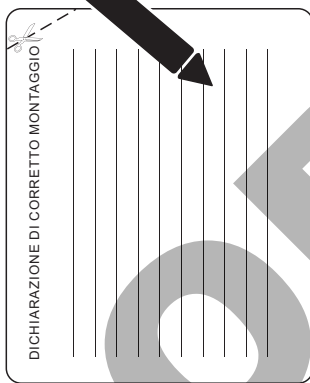

2

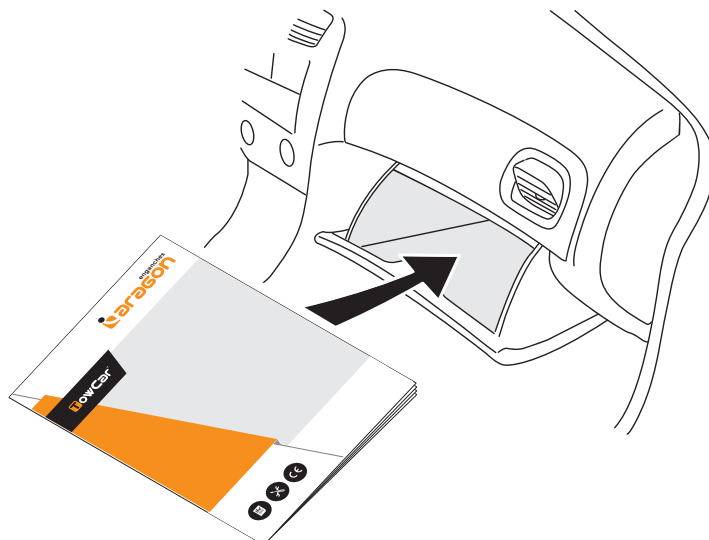

TR

Enganches Aragon firması tüm ürünlerine (Çeki Topuzu Sistemleri) teslim tarihinden itibaren iki (2) yıl garanti vermektedir. Bu garanti, Avrupa Birliği tarafından verilen tarifname 1999/44/CE ve 23/2003 kanununa göre sahte ürünlerle değiştirilmesi halinde sınırlandırılmış ve de hasara ve zarara uğrama durumlarında hiçbir şekilde geçerli değildir.

ENGANCHES ARAGON Firması tarafından imal edilen Çeki Sistemleri markasına göre araçlara monte edilebilmektedir.

Çeki Topuzu Sistemlerimiz üzerinde herhangi bir değişiklik yapmak yasaktır. Bu şartın ihlalinde (e) Avrupa Birliği garantisi ve ürün garantisi geçerliliğini kaybetmektedir.

Araçların modeline ve senesine göre, arka tamponunun bir parçasının kesilme gerekmektedir.

Arka Tamponun kesilmesi için tarafımızdan verilen bilgi sadece bağlayıcı olmayan bir yardımdır.

Tampon kesimi sadece montaj esnasında verilen ölçülerde yerine getirilmelidir.

Enganches y Remolques Aragón SL, montajın zayıf olması, ihmalkâr kullanım, aşırı yük veya dış etkenler tarafından oluşan arızalar (patlamalar, kazalar vb.) nedeniyle oluşan hasarlardan sorumlu değildir. Montaj talimatlarını okumayı ve uygulamayı öneririz. Enganches y Remolques Aragón SL, şasinin veya aracın karoserinin hasar görmesi durumunda sorumlu olmayacaktır.

GR

H Enganches Aragon προσφέρει εγγύηση 2 ετών για τα προϊόντα της, με έναρξη την ημερομηνία παράδοσης των προϊόντων της, σύμφωνα με την οδηγία της Ε.Ε. 1999/44/CE τον νόμο 23/2003. Η υποχρέωση που πηγάζει για την ENGANCHES ARAGON από την εν λόγω εγγύηση περιορίζεται στην αντικατάσταση των ελαττωματικών προϊόντων και σε καμία περίπτωση δεν επεκτείνεται σε άλλες ζημιές ή επακόλουθες βλάβες.

Οι κοσμάδοροι που κατασκευάζονται από την ENGANCHES ARAGON, ταιριάζουν στην αναφερόμενη μάρκα αυτοκινήτου για την οποία προορίζονται.

Απαγορεύεται να κάνετε οποιαδήποτε τροποποίηση στους κοσμάδους μας. Στην περίπτωση που κάτι τέτοιο συμβεί αυτό ακυρώνει την εγγύηση του προϊόντος.

Αναλόγως με τον τύπο και την χρονολογία του αυτοκινήτου, πρέπει να γίνει ένα κόψιμο στον προφυλακτήρα.

Η παρεχόμενη πληροφορία για το κόψιμο δεν είναι δεσμευτική και πρέπει να γίνει ακριβώς στην απαιτούμενη διάσταση, κατά την διάρκεια της τοποθέτησης του προφυλακτήρα στο αυτοκίνητο.

Η εταιρεία "Enganches y Remolques Aragón SL" δεν θα φέρει καμία ευθύνη για οποιαδήποτε ζημιά προκληθεί από κακή συναρμολόγηση, αμέλεια, υπερβολικό φορτίο ή αποτυχία προκληθείσα από εξωτερικούς παράγοντες (ατυχήματα, χτυπήματα κλπ). Συστήνουμε την ανάγνωση και εφαρμογή των οδηγιών συναρμολόγησης. Η Enganches y Remolques Aragón SL δεν θα είναι υπεύθυνη σε περίπτωση που το σασί ή το αμάξωμα του οχήματος υποστεί ζημιά.

PT

A firma Enganches Aragon, oferece garantia dos seus produtos por um período de dois anos a partir da data de entrega conforme o disposto na directiva 1999/44/CE e Decreto-lei 23/2003. Esta garantia está limitada à substituição de marcadoria defeituosa, não sendo passível de qualquer indemnização por parte do adquirente.

Os engates de reboque fabricados por esta firma são exclusivos e apropriados a cada modelo das diferentes marcas para as quais fabrica.

É expressamente proibida toda e qualquer modificação ou transformação da marcadoria, caso no qual qualquer destas infracções dará lugar à anulação da homologação e garantia dos mesmos.

Enganches y Remolques Aragón SL não se considera responsável por danos causados por uma instalação incorrecta, por mal uso, por falta de manutenção, sobrecarga ou de avarias causadas por agentes externos (acidentes de tráfico, etc.). Recomendamos vivamente a leitura e aplicação das instruções de montagem. Enganches y Remolques Aragón SL não serão responsáveis caso o chassi ou a carroçaria do veículo estejam danificados.

RU

Производители фаркопов «Энганчес Арагон» предоставляют гарантию на свои изделия сроком на два года с момента доставки, согласно Распоряжению Европейского Союза 1999/44 и Закону 23/2003, при этом замена производится только в случае бракованного товара и не распространяется на причиненные повреждения и неполадки.

Фаркопы, изготовленные на фабрике «Энганчес Арагон», адаптируются к марке автомобиля.

Запрещается изменять или модифицировать любой из наших товаров. Несоблюдение данного требования приведет к прекращению гарантии на товар и к его несоответствию стандартам качества. В зависимости от версии и года выпуска, возможно, потребуются произвести вырез на бампере.

Информация, связанная с вырезом на бампере, предоставляется в качестве вспомогательной и не носит обязательный характер. Точные размеры выреза станут известны во время монтажа.

Необходимо заделать все места крепления фаркопа на автомобиле, чтобы предотвратить попадание воды.

Компания Enganches y Remolques Aragón SL не несет ответственности за любые повреждения вызванные неправильной сборкой ТСУ, перегрузом, отсутствием надлежащего технического обслуживания или вызванные внешними воздействиями (удары, столкновения и т.д.). Рекомендуется установка ТСУ в строгом соответствии с инструкцией. Компания Enganches y Remolques Aragón SL не несет ответственности в случае, если шасси автомобиля, или его кузов будут повреждены.

PL

Enganches Aragon oferuje dwuletnią gwarancję na swoje produkty od daty dostarczenia, zgodnie z europejską dyrektywą 1999/44/CE i prawem 23/2003. Gwarancja obejmuje wyłącznie wymianę wadliwych produktów. Gwarancja nie może być poszerzona o wypłatę odszkodowania czy powstałe szkody.

Hak holowniczy Enganches Aragon odpowiedni dla marki samochodu.

Zabronione jest dokonywanie jakichkolwiek modyfikacji naszych haków holowniczych. Niezastosowanie się spowoduje utratę gwarancji.

Enganches Aragon SL nie ponosi odpowiedzialności za szkody spowodowane nieprawidłowym montażem lub użytkowaniem, nadmiernym obciążeniem, brakiem konserwacji lub awariami z przyczyn zewnętrznych (stłuczki, wypadki itp) Przed przystąpieniem do montażu zalecamy uważnie zapoznać się z instrukcją. Enganches Aragon SL nie ponosi odpowiedzialności za uszkodzenia nadwozia lub podwozia pojazdu.

CZ

Firma Enganches **Aragon** poskytuje na své výrobky záruku po dobu 2 let od data jejich dodání. Ve smyslu znění evropské směrnice 1999/44/CE a zákona 23/2003 je záruka omezena na výměnu vadných výrobků a v žádném případě se záruka nevztahuje na náhradu vzniklé škody, nebo ublížení.

Tažné zařízení vyrobené u ENGANCHES ARAGON vhodné pro tuto značku vozidla.

Na našich tažných zařízeních je zakázán provádět jakékoliv úpravy. Nesplnění této podmínky ruší schválení a záruku na výrobek.

Výřez do nárazníku záleží na verzi a roku výroby vozidla. Informace, které poskytujeme jsou pouze orientační a nezávazné.

Výřez do nárazníku, včetně jeho rozsahu, je znám až během montáže.

Nutnost výřezu do nárazníku záleží na verzi a roku výroby vozidla. Informace, které poskytujeme jsou pouze orientační a nezávazné. Výřez do nárazníku, včetně jeho rozsahu, je znám až během montáže.

Společnost Enganches y Remolques Aragón SL nenese odpovědnost za škody způsobené špatnou montáží, nedbalým používáním, nadměrným zatížením, zanedbáním údržby, nebo poruchami způsobenými externími vlivy (nárazy, nehody atd.). Doporučujeme číst a postupovat dle montážních instrukcí. Společnost Enganches y Remolques Aragón SL nebude zodpovědná za případné poškození podvozku nebo karoserie vozidla.

- ES** Instrucciones de montaje
- DE** Einbauanleitung
- EN** Installation instructions
- FR** Consignes de montage
- IT** Istruzioni per il montaggio
- PT** Instruções de montagem
- SV** Installationsanvisning
- NO** Monteringsinstruksjon
- DA** Montagevejledning
- FI** Asennusohje
- RU** Инструкция по монтажу и установке
- NL** Montagehandleiding
- CZ** Návod k montáži
- SK** Montážny návod
- GR** Οδηγίες εγκατάστασης
- SL** Navodilo za vgradnjo
- TR** Montaj talimatı
- HU** Beépítési útmutató
- RO** Instrucțiuni de montaj
- PL** Instrukcja montażu